

120A、90V N沟道增强型场效应管

描述

SR060N09T/S N沟道增强型功率 MOS 场效应晶体管采用的 LVMOS 工艺技术制造。先进的工艺及元胞结构使得该产品具有较低的导通电阻、优越的开关性能及很高的雪崩击穿耐量。

该产品可广泛应用于不间断电源及逆变器系统的电源管理领域。

特点

- ◆ 120A, 90V, $R_{DS(on)}$ (典型值) = 5.2m Ω @ $V_{GS}=10V$
- ◆ 低栅极电荷
- ◆ 低反向传输电容
- ◆ 开关速度快
- ◆ 提升了 dv/dt 能力
- ◆ 100%雪崩测试
- ◆ 无铅管脚镀层
- ◆ 符合 RoHS 环保标准

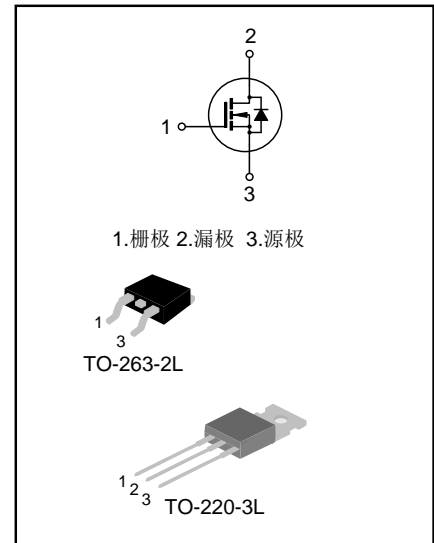

产品规格分类

产品名称	封装形式	打印名称	环保等级	包装方式
SR060N09T	TO-220-3L	SR060N09T	无铅	料管
SR060N09S	TO-263-2L	SR060N09S	无卤	编带

极限参数（除非特殊说明， $T_A=25^{\circ}\text{C}$ ）

参数	符号	参数值	单位
漏源电压	V_{DS}	90	V
栅源电压	V_{GS}	± 20	V
漏极电流	I_D	$T_C=25^{\circ}\text{C}$	120
		$T_C=100^{\circ}\text{C}$	85
漏极脉冲电流	I_{DM}	480	A
耗散功率 ($T_C=25^{\circ}\text{C}$) -大于 25°C 每摄氏度减少	P_D	158	W
		1.3	W/ $^{\circ}\text{C}$
单脉冲雪崩能量 (注 1)	E_{AS}	342	mJ
工作结温范围	T_J	$-55 \sim +150$	$^{\circ}\text{C}$
贮存温度范围	T_{stg}	$-55 \sim +150$	$^{\circ}\text{C}$

热阻特性

参数	符号	参数值	单位
芯片对管壳热阻	$R_{\theta JC}$	0.79	$^{\circ}\text{C/W}$
芯片对环境的热阻	$R_{\theta JA}$	62.5	$^{\circ}\text{C/W}$

关键特性参数（除非特殊说明， $T_J=25^{\circ}\text{C}$ ）

参数	符号	测试条件	最小值	典型值	最大值	单位
漏源击穿电压	BV_{DSS}	$V_{GS}=0\text{V}, I_D=250\mu\text{A}$	90	--	--	V
漏源漏电流	I_{DSS}	$V_{DS}=90\text{V}, V_{GS}=0\text{V}$	--	--	1.0	μA
栅源漏电流	I_{GSS}	$V_{GS}=\pm 20\text{V}, V_{DS}=0\text{V}$	--	--	± 100	nA
栅极开启电压	$V_{GS(th)}$	$V_{GS}=V_{DS}, I_D=250\mu\text{A}$	2.0	--	4.0	V
导通电阻	$R_{DS(on)}$	$V_{GS}=10\text{V}, I_D=50\text{A}$	--	5.2	6.5	m Ω
栅极电阻	R_G	$f=1\text{MHz}$	--	3.0	--	Ω
输入电容	C_{iss}	$f=1\text{MHz}, V_{GS}=0\text{V}, V_{DS}=42.5\text{V}$	--	3882	--	pF
输出电容	C_{oss}		--	550	--	
反向传输电容	C_{rss}		--	23	--	
开启延迟时间	$t_{d(on)}$	$V_{DD}=42.5\text{V}, V_{GS}=10\text{V}, R_G=3.5\Omega,$ $I_D=10\text{A}$ (注 2, 3)	--	24	--	ns
开启上升时间	t_r		--	36	--	
关断延迟时间	$t_{d(off)}$		--	60	--	
关断下降时间	t_f		--	21	--	
栅极电荷量	Q_g	$V_{DD}=68\text{V}, V_{GS}=10\text{V}, I_D=50\text{A}$ (注 2, 3)	--	66	--	nC
栅极-源极电荷量	Q_{gs}		--	23	--	
栅极-漏极电荷量	Q_{gd}		--	17	--	

源-漏二极管特性参数

参数	符号	测试条件	最小值	典型值	最大值	单位
源极电流	I_S	MOS 管中源极、漏极构成的反偏 P-N 结	--	--	120	A
源极脉冲电流	I_{SM}		--	--	480	
源-漏二极管压降	V_{SD}	$I_S=50A, V_{GS}=0V$	--	--	1.4	V
反向恢复时间	T_{rr}	$I_S=30A, V_{GS}=0V, dI/dt=100A/\mu s$ (注 2)	--	53	--	ns
反向恢复电荷	Q_{rr}		--	0.08	--	μC

注:

1. $L=0.5mH, I_{AS}=37A, V_{DD}=72V, R_G=25\Omega$, 开始温度 $T_J=25^\circ C$;
2. 脉冲测试: 脉冲宽度 $\leq 300\mu s$, 占空比 $\leq 2\%$;
3. 基本上不受工作温度的影响。

典型特性曲线

图 1. 输出特性



图 2. 传输特性



图 3. 导通电阻 vs. 漏电流

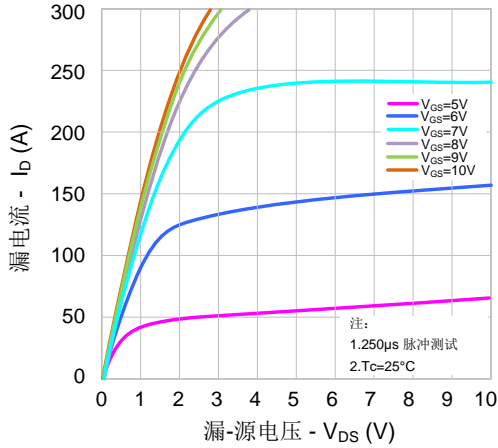

图 4. 体二极管正向压降 vs. 源电流和温度

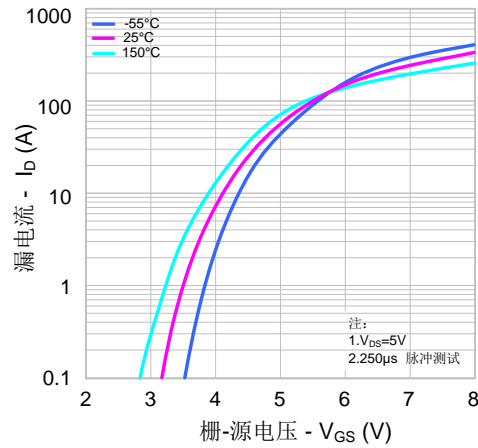

图 5. 电容特性

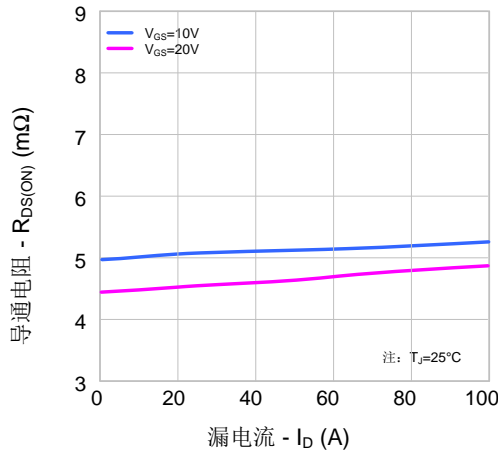

图 6. 栅极电荷特性

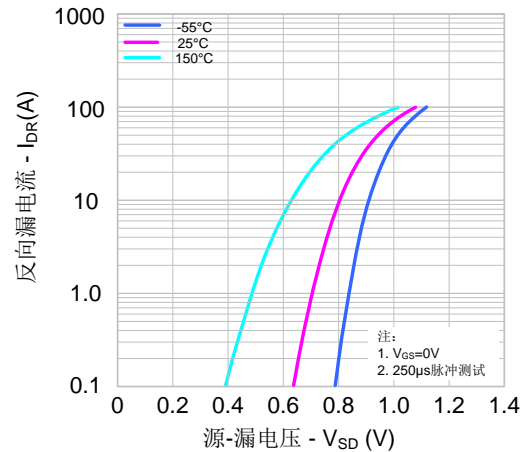

典型特性曲线 (续)

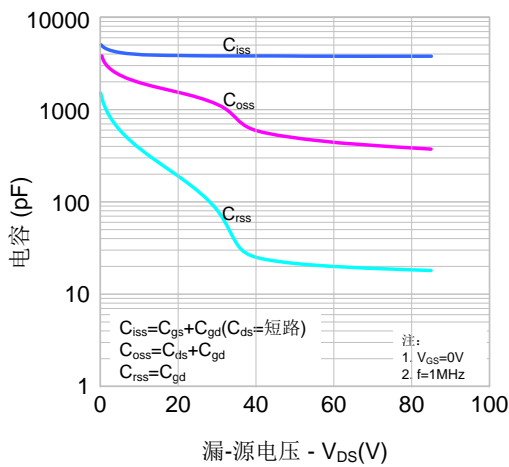
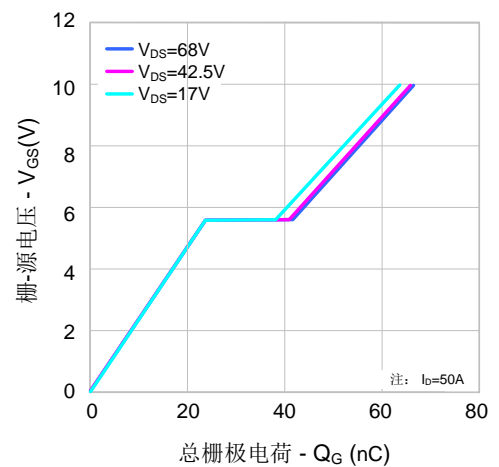
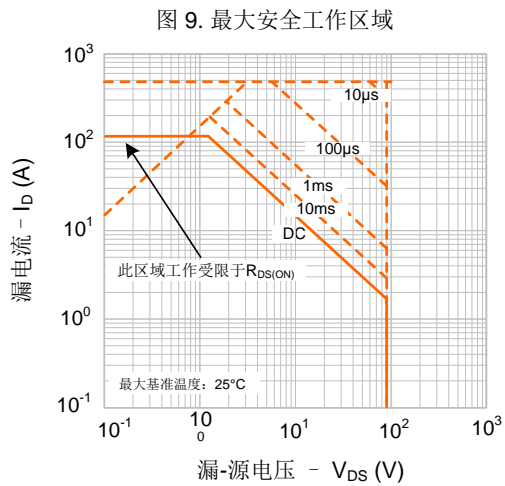
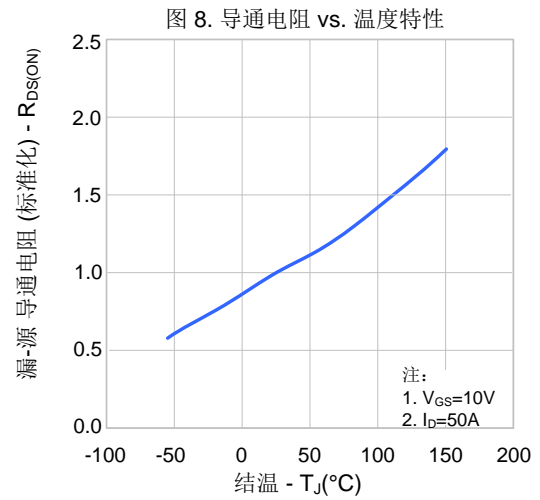
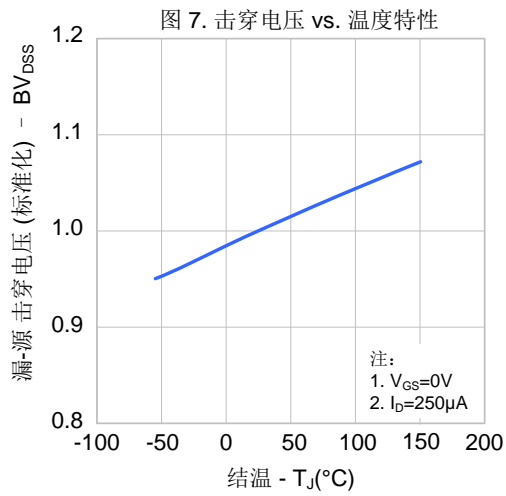

典型测试电路

栅极电荷量测试电路及波形图

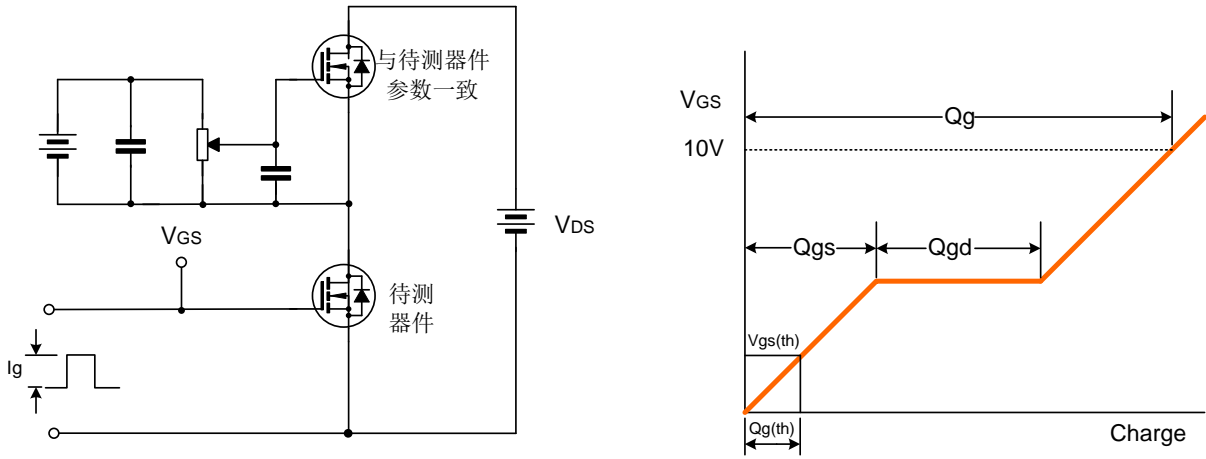

开关时间测试电路及波形图

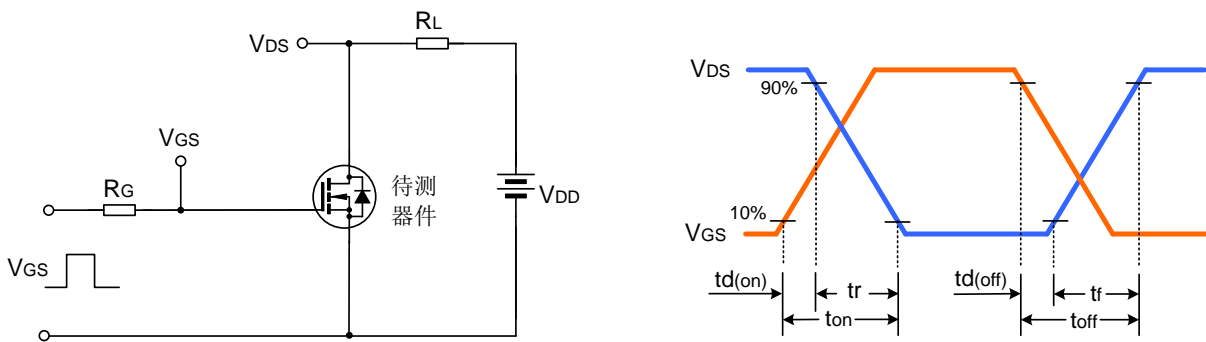

EAS测试电路及波形图

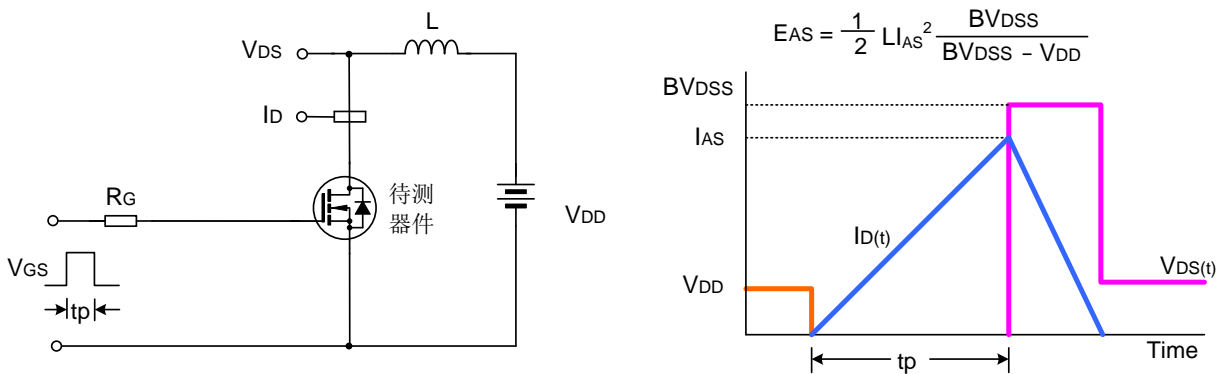

封装外形图

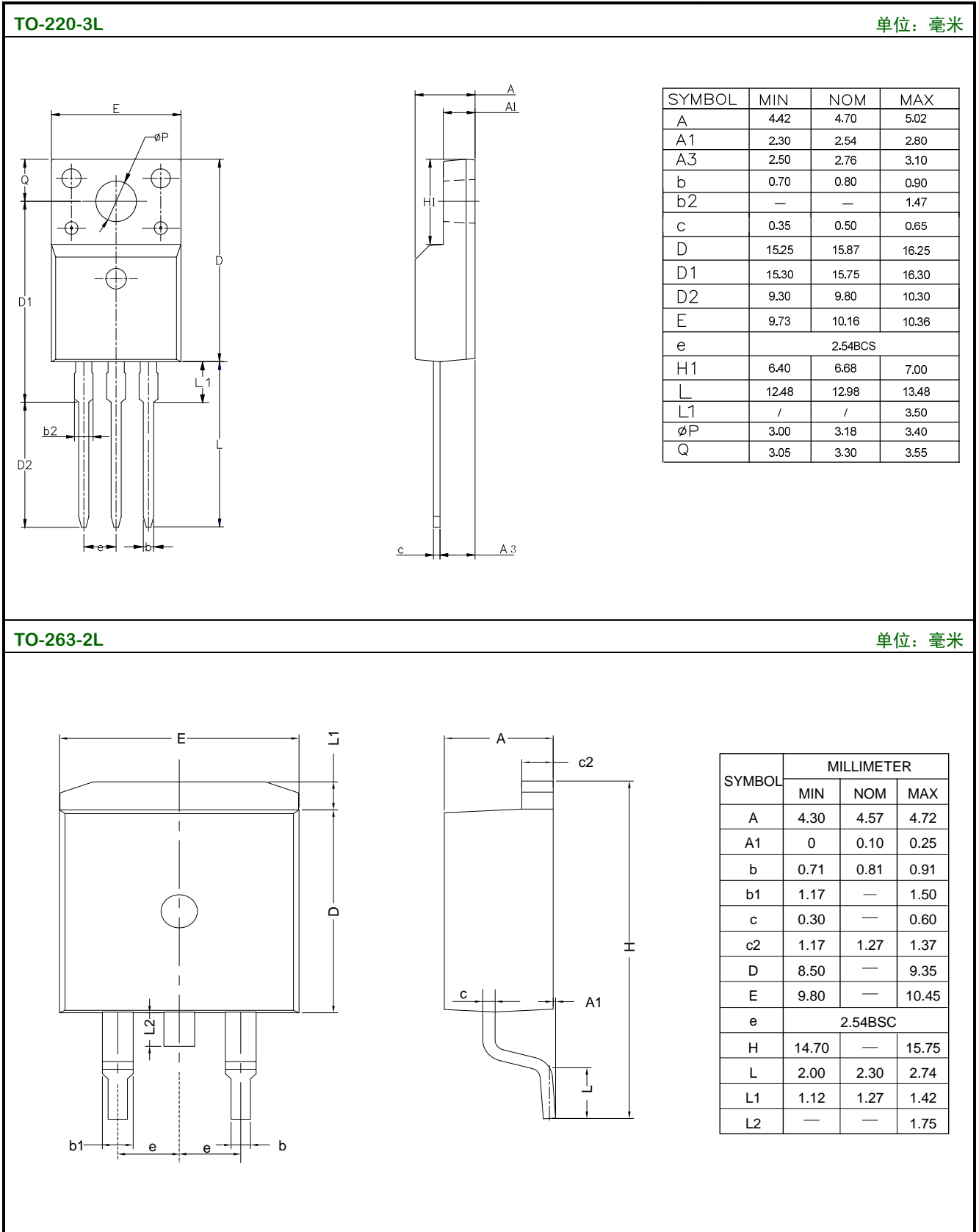
TO-263-2L
单位: 毫米





SYMBOL	MILLIMETER		
	MIN	NOM	MAX
A	4.30	4.57	4.72
A1	0	0.10	0.25
b	0.71	0.81	0.91
b1	1.17	—	1.50
c	0.30	—	0.60
c2	1.17	1.27	1.37
D	8.50	—	9.35
E	9.80	—	10.45
e	2.54BSC		
H	14.70	—	15.75
L	2.00	2.30	2.74
L1	1.12	1.27	1.42
L2	—	—	1.75

产品名称: SR060N09T/S

文档类型: 说明书

版 权: 意盛微(上海)电子有限公司

公司主页: WWW.SXCAI.COM

版 本: 1.0

修改记录:

1. 原本
